

ГОСТ 16371-93 п.2.2.29. п.2.2.30

ПАСПОРТ
Уважаемый покупатель!

Чтобы новая мебель нашего производства доставляла Вам радость, просим Вас тщательно изучить инструкцию по сборке (с рисунками и схемами).

Рекомендации по эксплуатации и уходу за мебелью.

Мебель рекомендуется эксплуатировать в проветриваемом помещении с температурой воздуха не ниже +20 С и относительной влажности от 45-70%. Мебель, перевозимую в условиях минусовой температуры, при установке в помещении следует немедленно протереть чистой сухой, мягкой тканью, как снаружи, так и внутри, во избежание отслаивания мебельной кромки из-за возникновения конденсата от разницы температур. Мебель должна быть защищена от прямого воздействия водяного пара и теплового излучения во избежание ухудшения внешнего вида и эксплуатационных свойств (изменение цвета, появление пятен, разбухание древесностружечной и древесноволокнистой плит, отслаивание мебельной кромки). Поверхность мебели облицована пленками на основе бумаг, пропитанных термореактивными полимерами, пластиком и поливинилхлоридными пленками, и ее следует оберегать от попадания большого количества воды, растворителей (спирт, ацетон, эфир), кислот, включая уксусную кислоту, щелочей. На поверхность мебели не следует ставить горячие предметы без теплоизоляционных подставок. Поверхность мебели рекомендуется протирать мягкой тканью, увлажненной в мыльной воде, затем увлажненной в чистой воде и отжатой досуха, и затем сухой мягкой тканью. Удаление с поверхности мебели следует производить тампоном из мягкой ткани, смоченной в специальных составах для чистки мебели.

К сведению покупателей

Предприятие оставляет за собой право вносить изменение в конструктивные элементы мебели на основе внедрения передовой технологии, улучшающей качество выпускаемой продукции.

Гарантии изготовления

Изготовитель гарантирует соответствие изделий мебели требованиям ГОСТ 16371-93 п.2.2.29, п.2.2.30, при соблюдении условий транспортирования, эксплуатации и рекомендаций по уходу за мебелью.

Гарантийный срок эксплуатации 24 месяца со дня продажи. В течение действия гарантийного срока изготовитель рассматривает претензии торгующей организации или покупателя по качеству мебели и проводит ремонт или замену изделий. По дефектам, появившимся из-за несоблюдения покупателем условий транспортирования, эксплуатации и рекомендаций по уходу за мебелью, претензии не принимаются.

Срок службы изделий 7 лет при условии соблюдения рекомендаций по уходу и эксплуатации. При отсутствии в паспорте даты продажи гарантийный срок исчисляется со дня выпуска мебели.

Свидетельство о приемке.

Набор мебели соответствует ГОСТ 16371-93 п.2.2.29, п.2.2.30 признан годным к эксплуатации.

Дата выпуска _____

Магазин, в котором куплена мебель _____

Дата продажи _____

Продавец _____

Штамп магазина _____

Стенка "САНДРА" основа

Схема сборки.

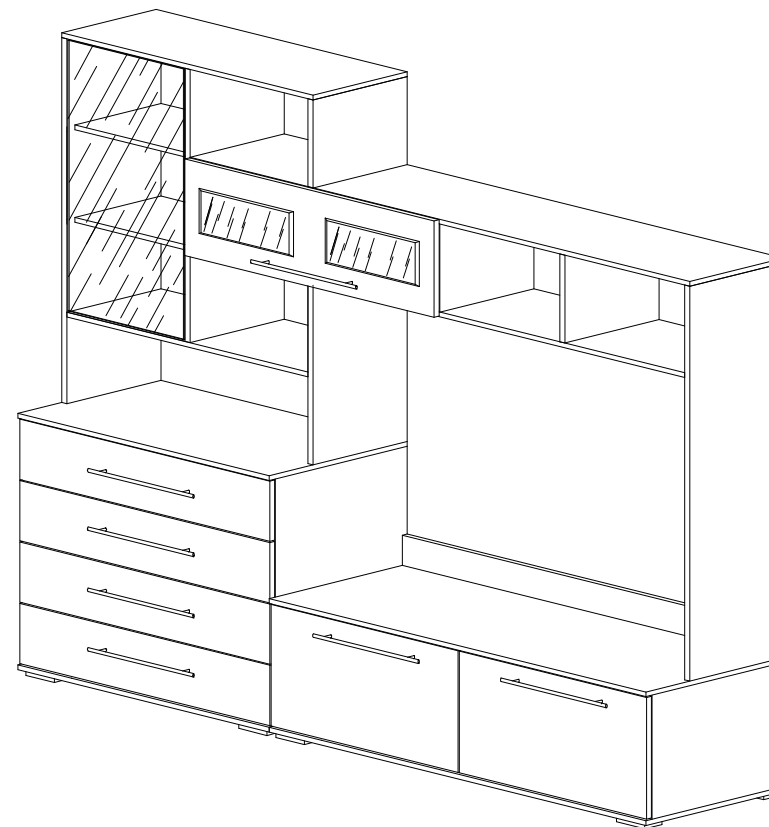

Россия, 614000, г. Пермь, ул. Соликамская 287 б,
ООО "ТМК"
Тел./Факс: (342) 205-50-01
Tehnomebel-08@yandex.ru
www.tmk-perm.ru

Список деталей

п/п	Наименование	Длина	Ширина	Кол-во
1	Верх/низ тумбы	1200	440	2
2	Бок тумбы	412	420	3
3	Верх/низ комода	800	440	2
4	Бок комода	820	420	2
5	Стяжка комода	768	100	1
6	Бок ящика комода	400	150	8
7	Перед/зад ящика комода	710	150	8
8	Фасад комода	200	796	4
9	Фасад тумбы	404	596	2
10	Крышка надставки	800	300	1
11	Вязка левая надставки	768	300	1
12	Крышка правая надставки	1592	300	1
13	Вязка правая надставки	1576	300	1
14	Планка надставки	768	100	1
15	Планка надставки	1184	100	2
16	Бок левый надставки	1232	300	1
17	Бок правый надставки	1312	300	1
18	Перегородка левая надставки	908	300	1
19	Перегородка нижняя надставки	596	300	1
20	Перегородка надставки	292	300	2
21	Перегородка верх. прав. надставки	312	300	1
22	Полка надставки	376	275	2
23	Фасад надставки	285	760	1

Список деталей ДВПО

24	Зад тумбы	596	440	2
25	Дно ящика комода	395	740	4
26	Зад комода	795	425	2
27	Зад надставки	935	397	1
28	Зад надставки	790	320	1

Детали стекло

29	Дверь стеклянная	900	368	1
----	------------------	-----	-----	---

Фурнитура

30	Конфирмат	88
31	Шуруп 3,5 x 16	92
32	Гвозди	10 гр.
33	Стяжка эксцентр.	10 к-тов
34	Ручка	7шт
35	Петля 4-х шарнирная	4шт
36	Заглушка для конфирмата	28
37	Нога(опора)	9
38	Стяжка межсекционная	2шт
39	Футорка+болт	8шт
40	Полкодержатель	8шт
41	Газлифт	1шт
42	Система откр. для стекл. Дверей	1компл.
43	Напр.ящика 400 мм.	4 компл.
44	ключ шестигранник	1шт
45	Петля 4-х шарнирная внутренняя	2шт

Внимание!!!

См.инструкцию по установке газлифта на дет.23

Надстройка основы крепится на конфирматы снизу верх камода (3) и верх тумбы (1).

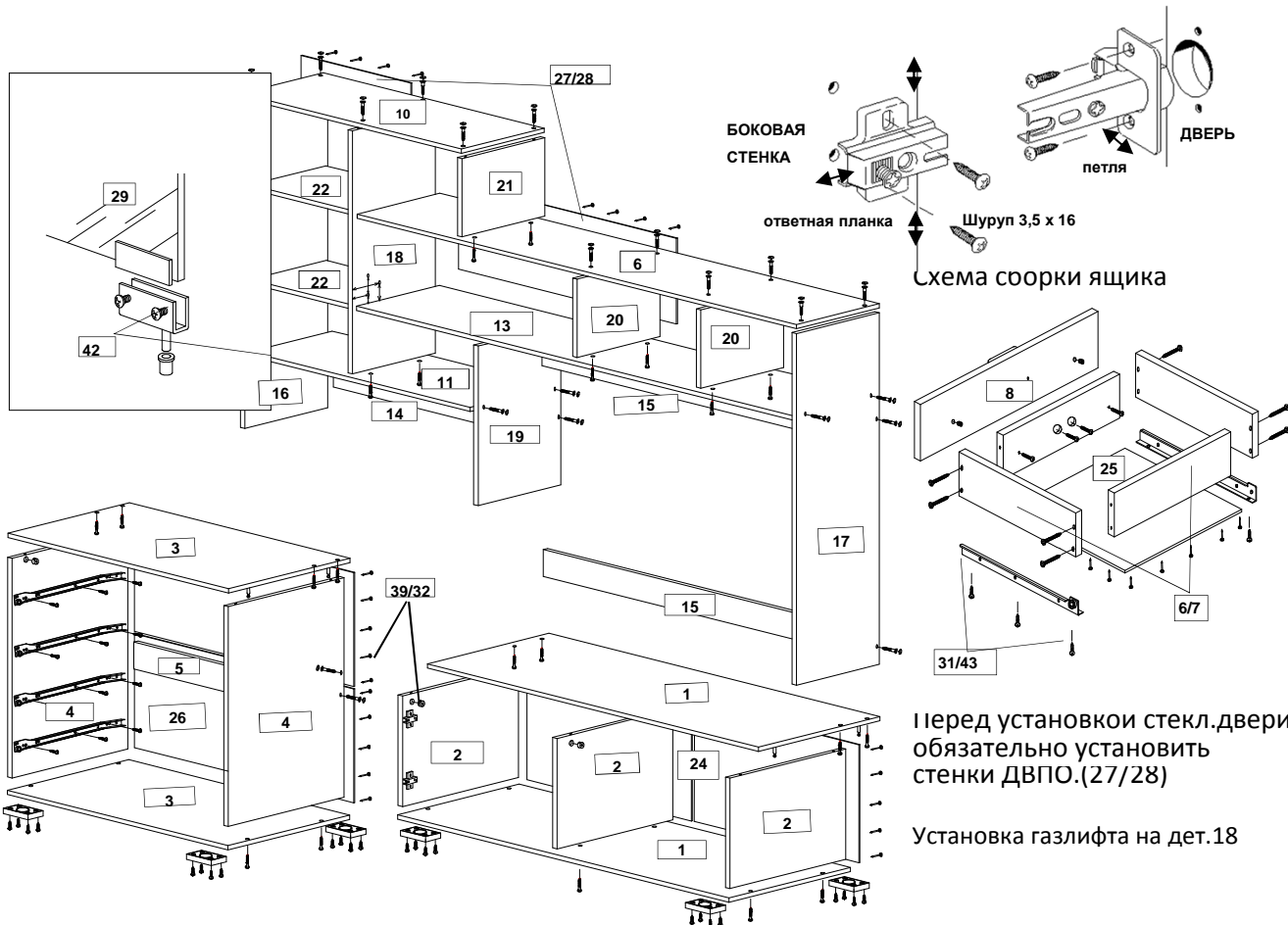

Перед установкой стекл.двери обязательно установить стенки ДВПО.(27/28)

Установка газлифта на дет.18

Установка 45(вн.петля) на дет.12

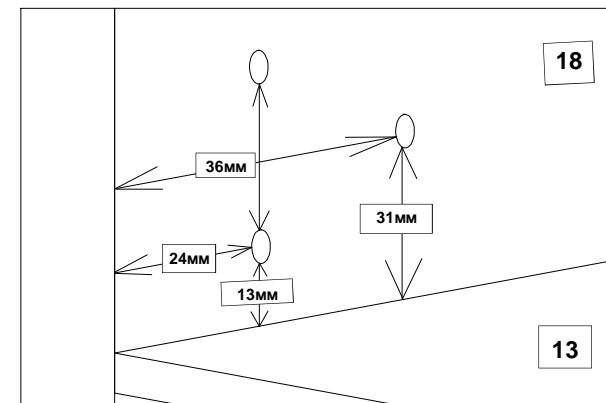
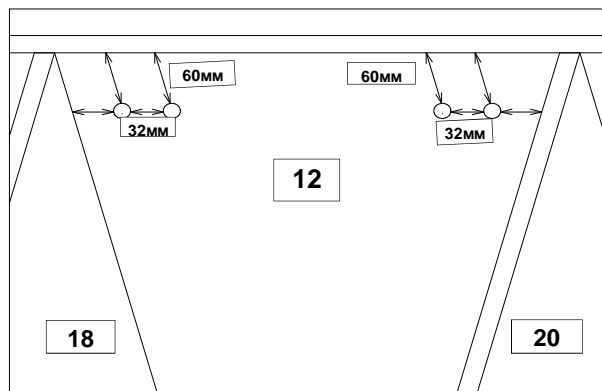

внутр.петля (45) устанавливается как накладная.

МАКАРЕНА ОСНОВА пакет №1

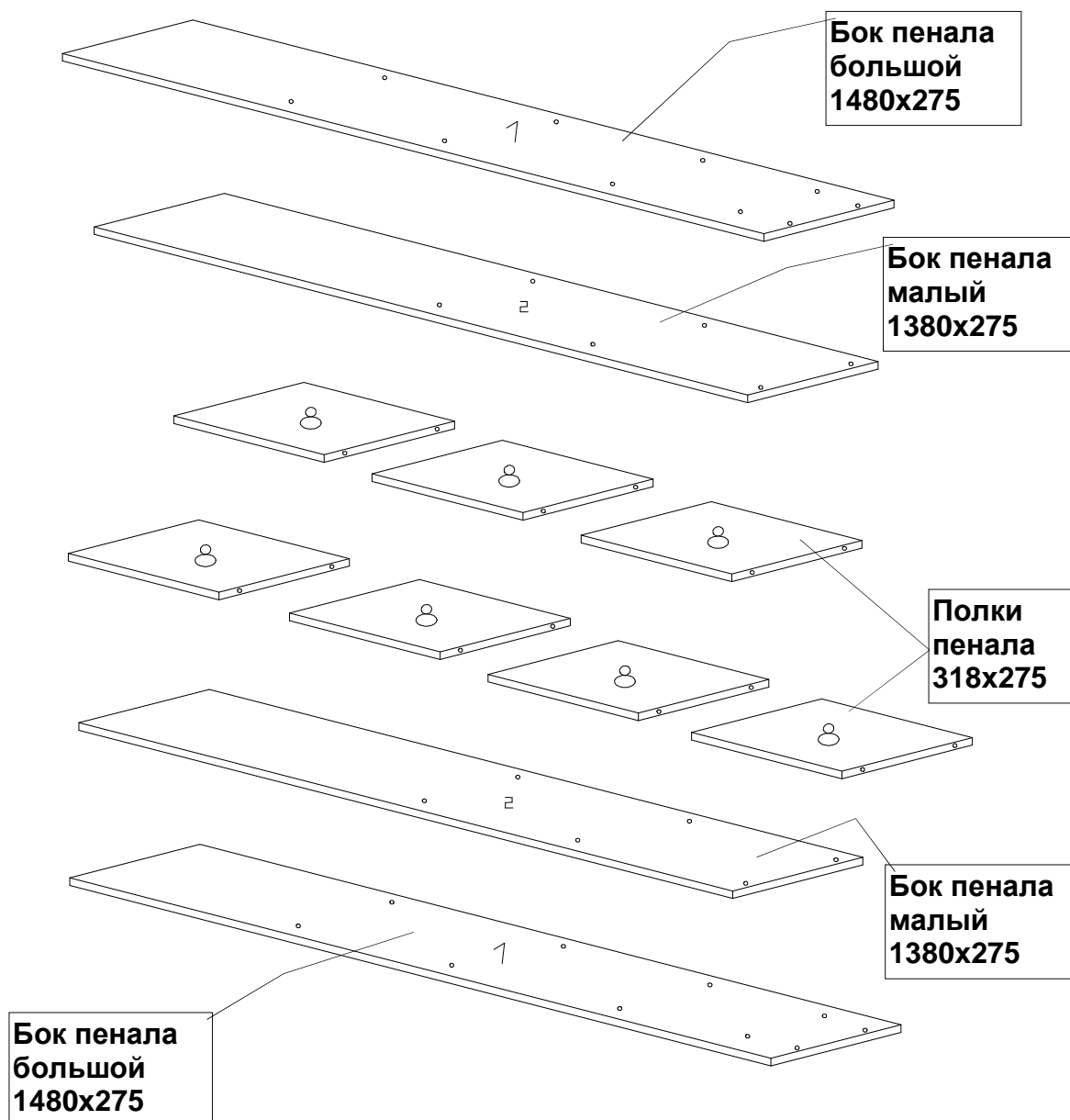

Картон: 1870x285; (660x1300,660x250)

МАКАРЕНА ОСНОВА пакет №2

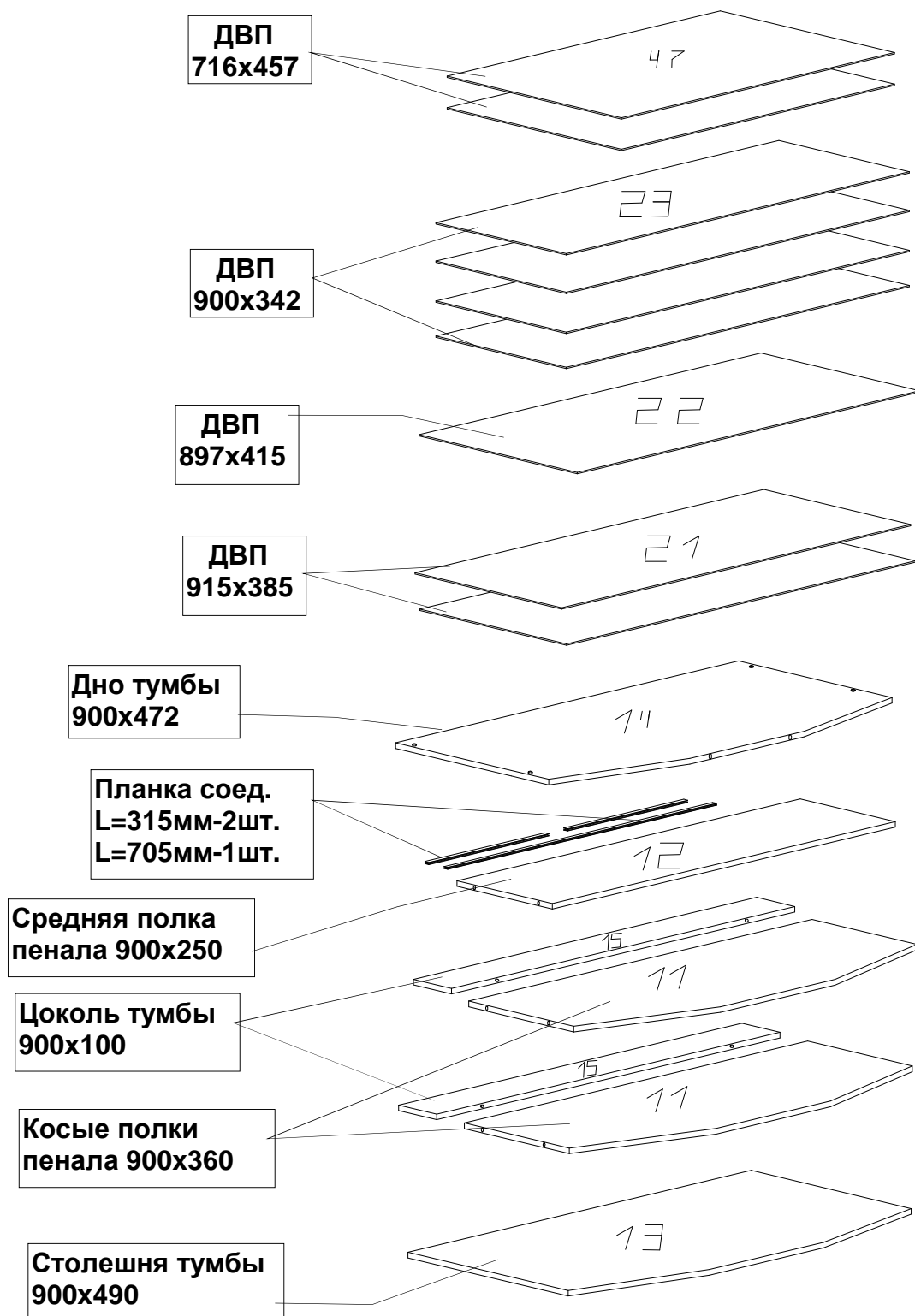

МАКАРЕНА ОСНОВА пакет №3

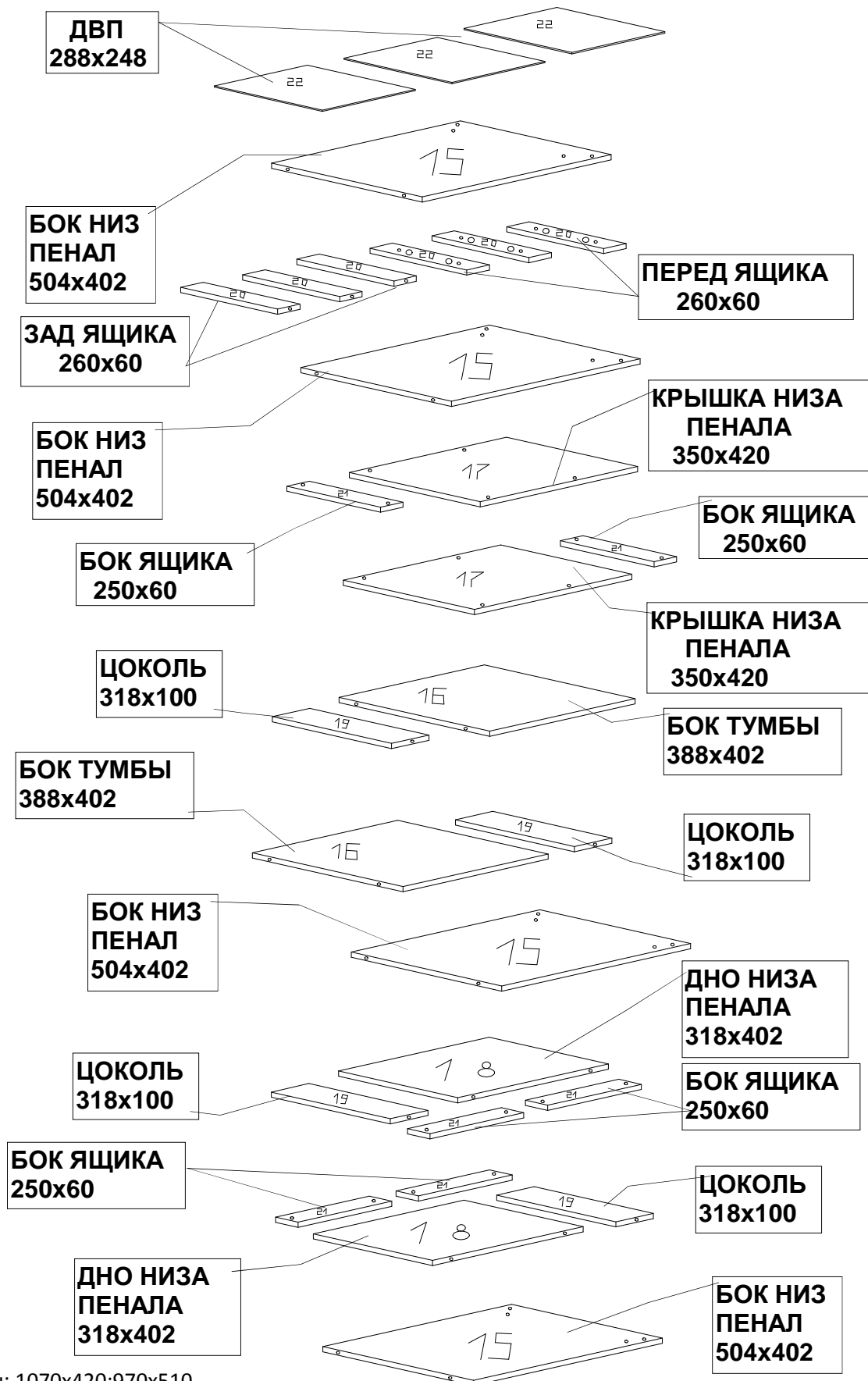

МАКАРЕНА ОСНОВА пакет №4

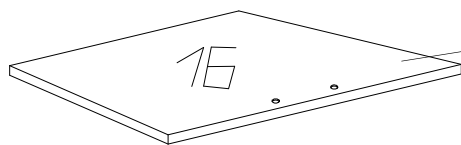

**Дверь косая
456x346**

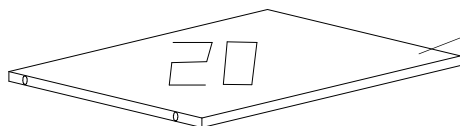

**Фальшпанель
402x300**

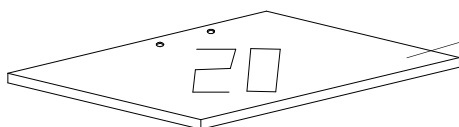

**Дверь тумбы
402x300**

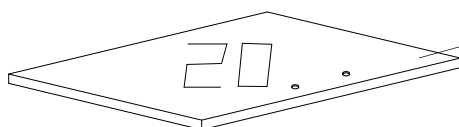

**Дверь тумбы
402x300**

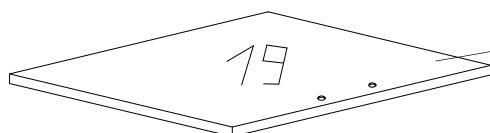

**Дверь пенала
402x346**

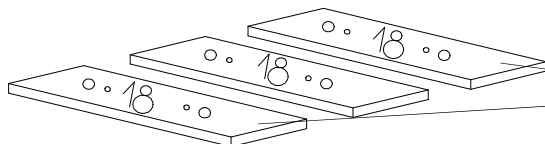

**Форточка ящика
346x117**

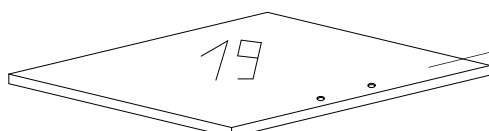

**Дверь пенала
402x346**

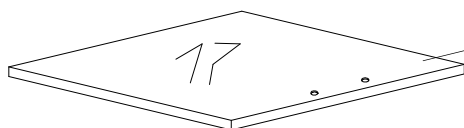

**Дверь малая
362x346**

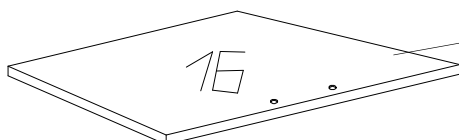

**Дверь косая
456x346**

МАКАРЕНА ОСНОВА пакет №5

Дверь стеклянная
736x302

